



HomeHub

Modular Residential Energy Storage

Brevi istruzioni sull'installazione



Fase 1
Montaggio e installazione

Fase 2
Collegare l'invertitore

Fase 3
Messa in funzione

A Aprire le porte

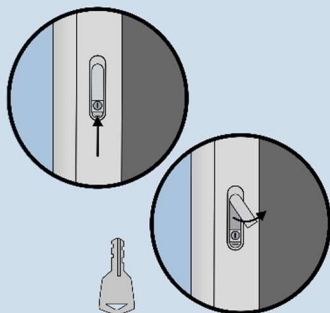
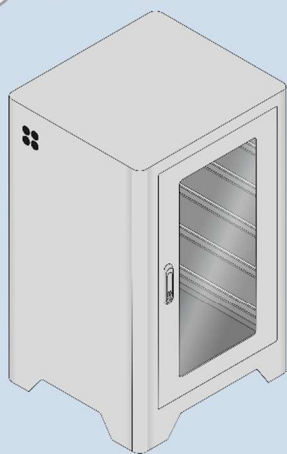

Premere il tasto sotto alla serratura per sbloccare la leva.

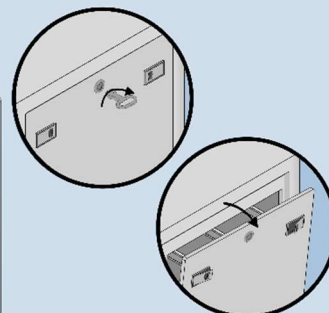
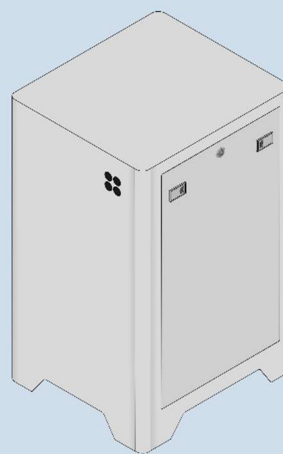

Tirare le leve a sinistra e a Destra per sbloccare la porta posteriore.

B Inserire i moduli

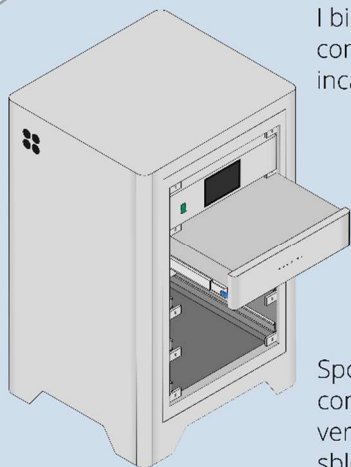

I binari devono essere completamente estratti e incastrati.

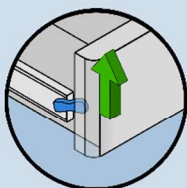

Spostare contemporaneamente verso l'alto le leve blu per sbloccare i binari.

C Collegare i conduttori di corrente

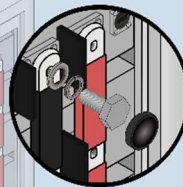
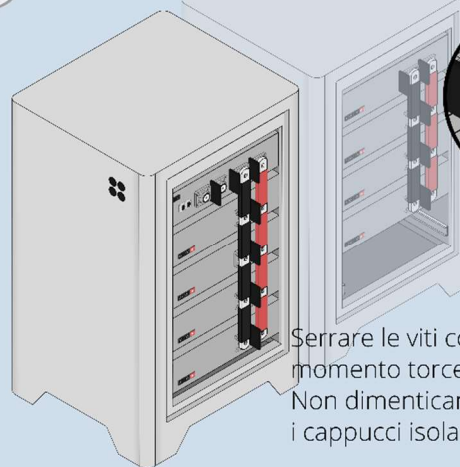

Serrare le viti con un momento torcente di 16Nm. Non dimenticare di applicare i cappucci isolanti.

D Collegare i cavi bus

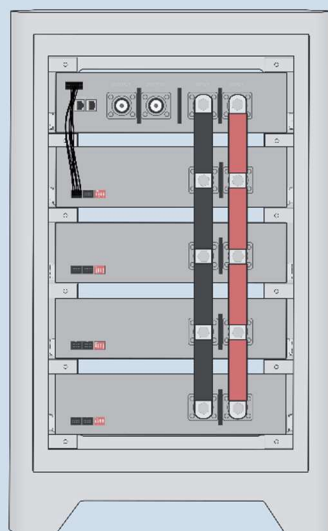

Collegare i cavi del bus dall'alto verso il basso fino ai moduli batteria.

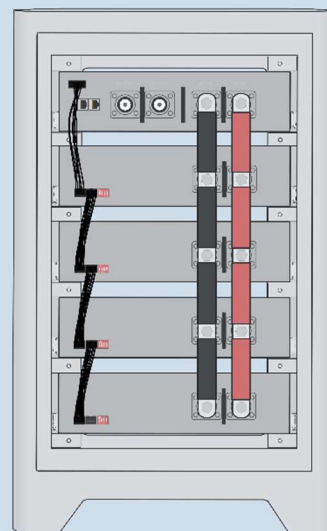

Fase 1
Montaggio e installazione

Fase 2
Collegare l'invertitore

Fase 3
Messa in funzione

E Collegare i conduttori di corrente

i Per sistemi oltre 10kWh

Fare passare i conduttori della batteria per l'ampliamento di sistema dall'esterno verso l'interno attraverso i passaggi cavi

Collegare il conduttore della batteria come mostrato nell'immagine. Serra le viti con un momento torcente di 16Nm. Non dimenticare di applicare i cappucci isolanti.

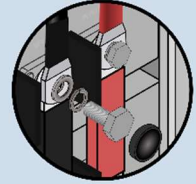
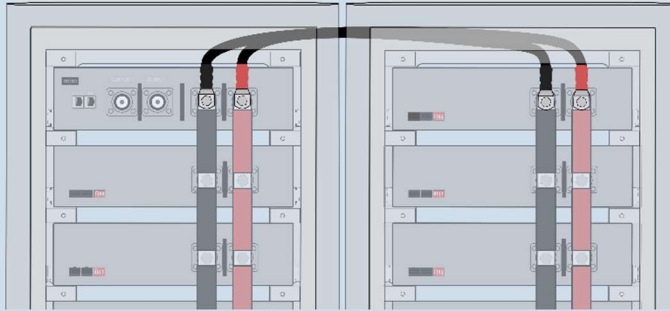

F Collegare i cavi bus (o le relative prolunghe)

i Per sistemi oltre 10kWh

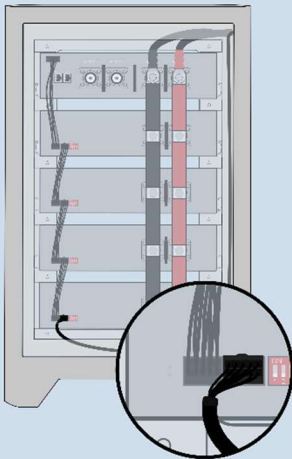

Collegare il cavo di prolunga alla presa libera sull'ultimo modulo batteria.

Collegare l'altro lato del estensione nella presa di modulo batteria superiore in secondo ripostiglio.

Connetti ogni ulteriore modulo batteria con altri cavi di collegamento e attivare in ultimo modulo il resistenza di terminazione.

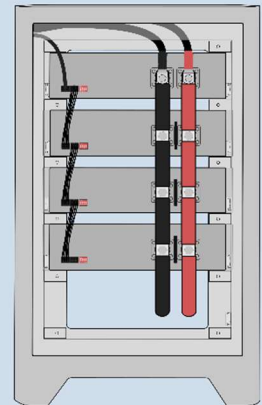

G Assegnare un indirizzo ai moduli della batteria

Moduli	Indirizzi	DIP-Switch	Moduli	Indirizzi	DIP-Switch
1	0000		5	0100	
2	0001		6	0101	
3	0010		7	0110	
4	0011		8	0111	

I codici degli indirizzi dei moduli della batteria devono essere conformi all'immagine qui mostrata. Per attivare la resistenza di terminazione, sollevare il PIN sinistro sull'ultimo modulo batteria utilizzato.

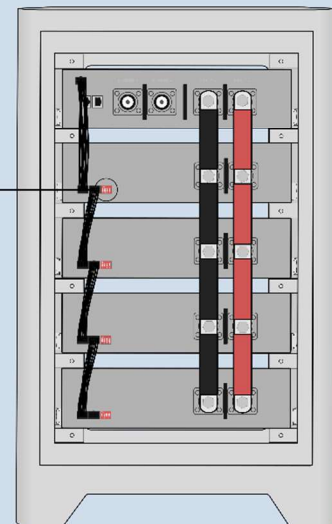
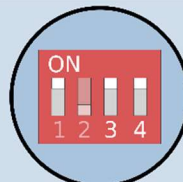

Fase 1
Montaggio e installazione

Fase 2
Collegare l'invertitore

Fase 3
Messa in funzione

A Montieren der Abgangsleitung

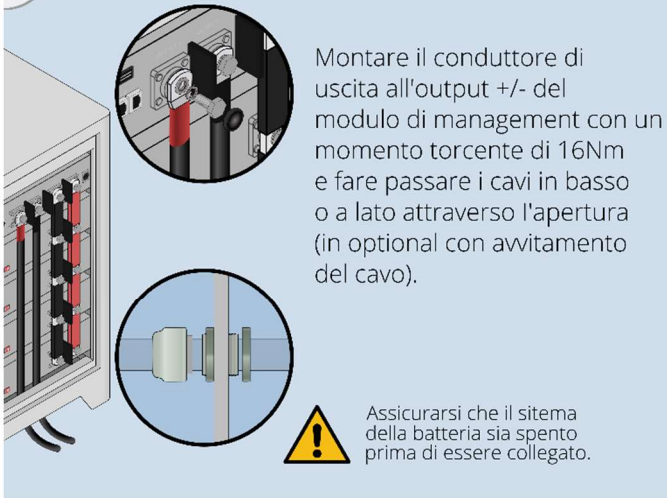

B Collegare il cavo di comunicazione



C Collegare la rete Ethernet (optional)



D Posizione di collocazione

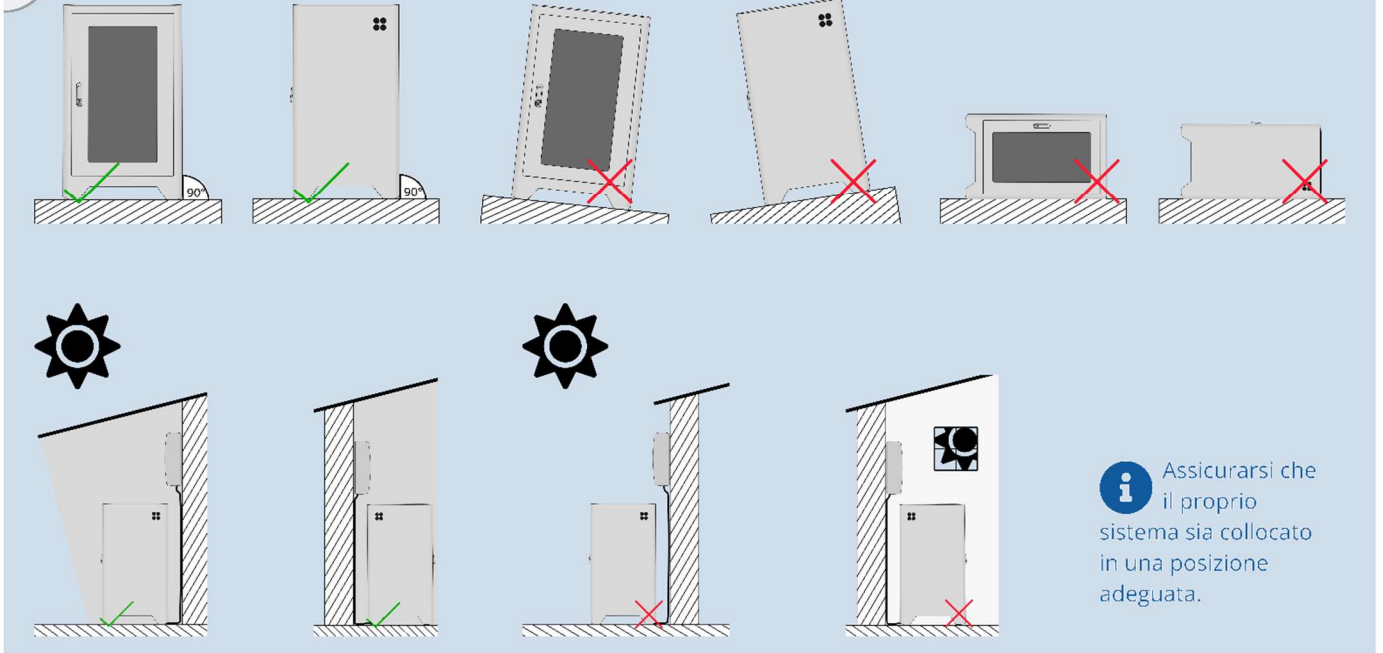

Fase 1
Montaggio e installazione

Fase 2
Collegare l'invertitore

Fase 3
Messa in funzione

A Configurare il sistema di batteria

Accendere il sistema e attendere che il sistema si avvia e che il monitor sia pronto all'uso.

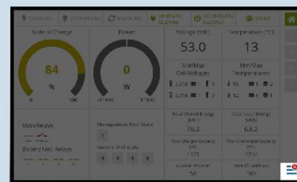

1) Aprire le impostazioni.

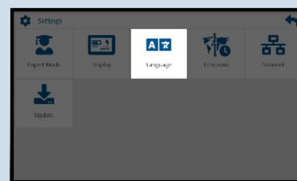
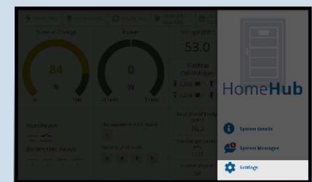

2) Modificare la lingua di sistema.

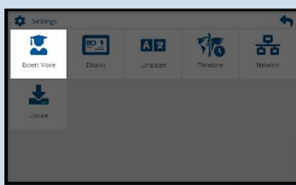

3) Attivare la modalità esperto.

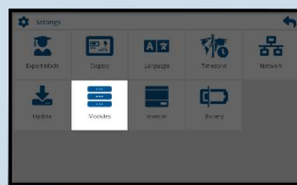
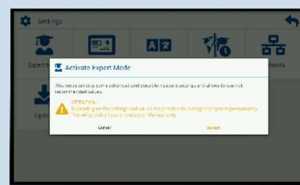

4) Selezionare il quantitativo di moduli di batteria installati.

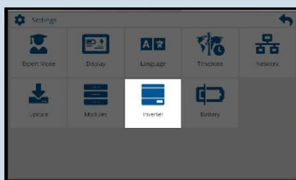
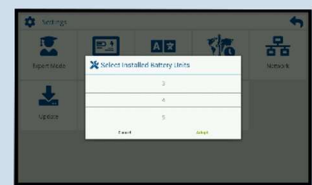

5) Selezionare l'invertitore corretto.



6) Laddove necessario, apportare ulteriori impostazioni.

B Terminare l'installazione

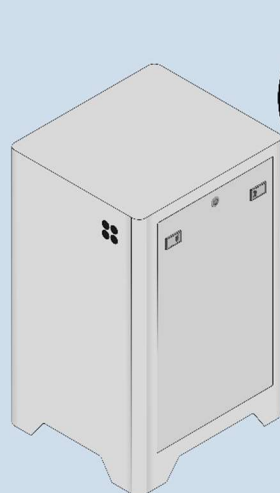

1) Rimettere a posto la parete posteriore.

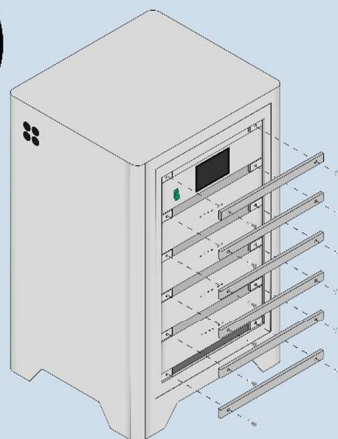
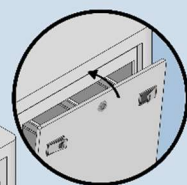

2) Montare le superfici finali e intermedie.

3) Collocare il proprio HomeHub nella posizione definitiva e serrare i controdadi dei piedini con una chiave inglese da 17.

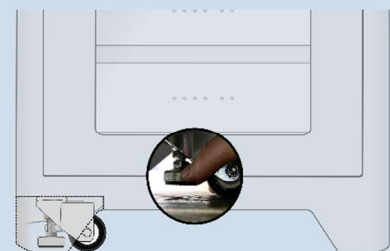

Smaltimento



Non gettare questa apparecchiatura nei rifiuti domestici! Ai sensi della Direttiva Europea sulle apparecchiature elettriche ed elettroniche usati devono essere raccolti separatamente e condotti ad un centro di recupero sostenibile. Assicurarsi che la propria apparecchiatura usata sia restituita al rivenditore, oppure raccogliere informazioni su un sistema di raccolta e di smaltimento locale e autorizzato. Ignorare questa Direttiva Europea può comportare potenziali effetti sull'ambiente e sulla propria salute!

Mezzi di lavoro ed equipaggiamento protettivo personale

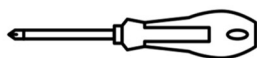

Cacciavite a croce
M3 - M12

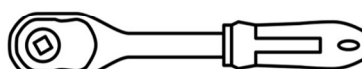

Chiave dinamometrica
inserto da 13'

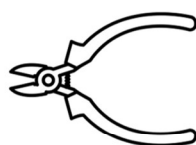

Pinza tagliacavi



Chiave inglese
13' + 17'



Guanti protettivi



Scarpe di sicurezza

**Si prega di osservare che queste sono solo delle brevi istruzioni.
Le istruzioni d'uso aggiornate e complete vi saranno messe a
disposizione digitalmente al sito:**



Website